

ANEX

高性能
固定ストロークプレス
加圧能力 15-150トン

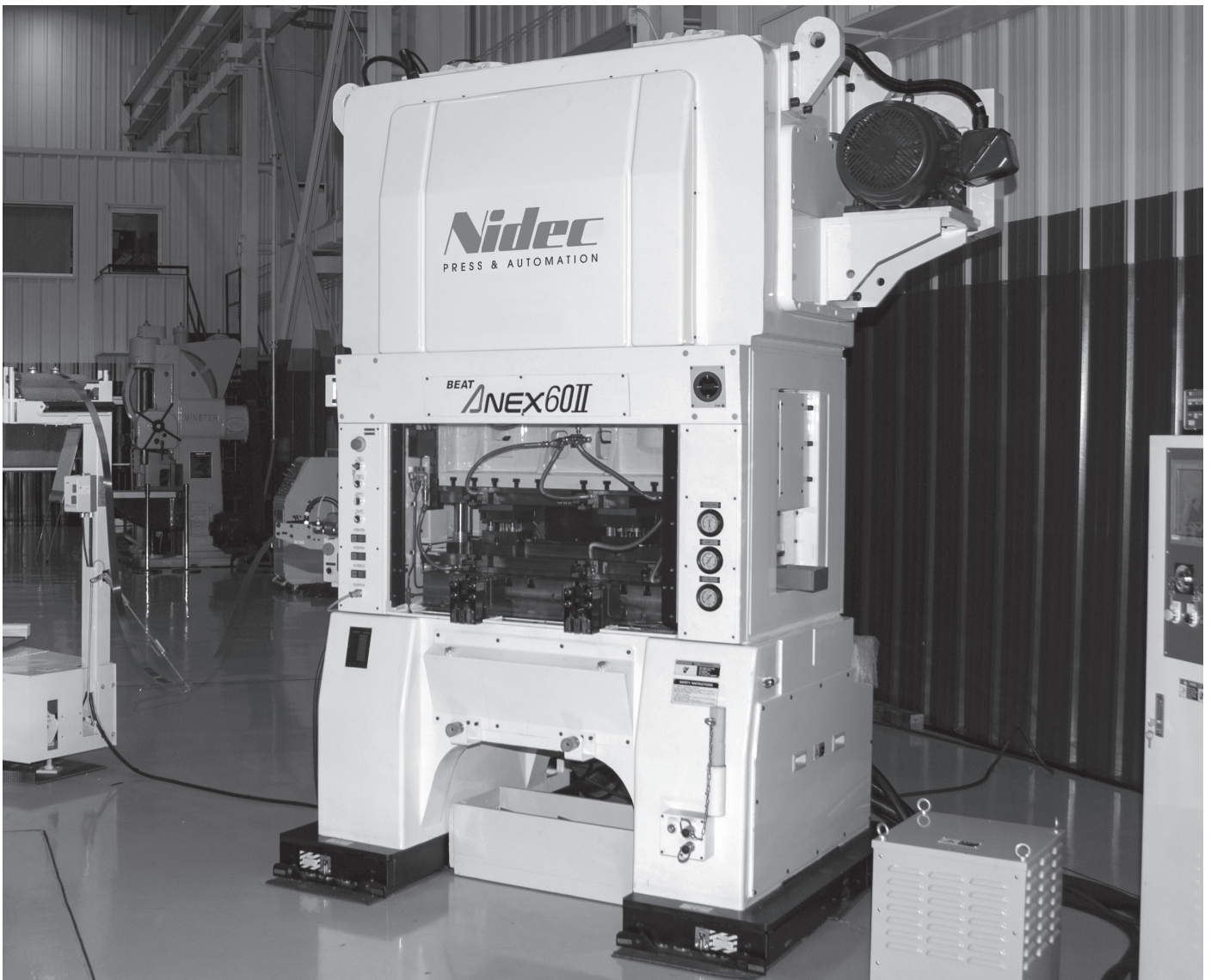

製品概要

30数年にわたり培われたリンクモーションプレス技術に裏打ちされたキョーリ製ナックルリンクプレスは、高精度、高性能、容易な操作性により、世界各国のユーザーの皆様から高い評価を得ております。



- 1 自動ブランク加工・曲げ加工において安定した精度を発揮します。
- 2 シリーズ 4,000 台以上の出荷実績を誇る、堅牢設計により、メンテナンス費用の低減が可能です。

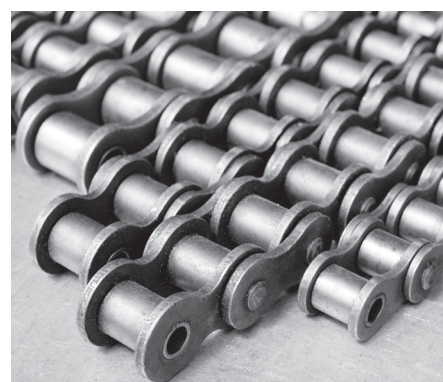
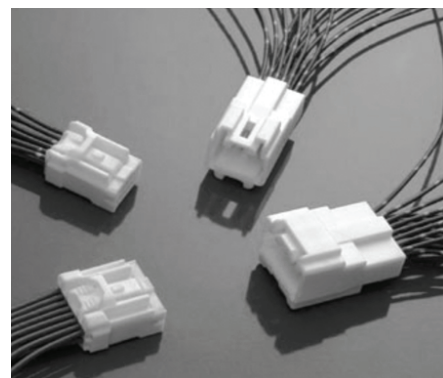
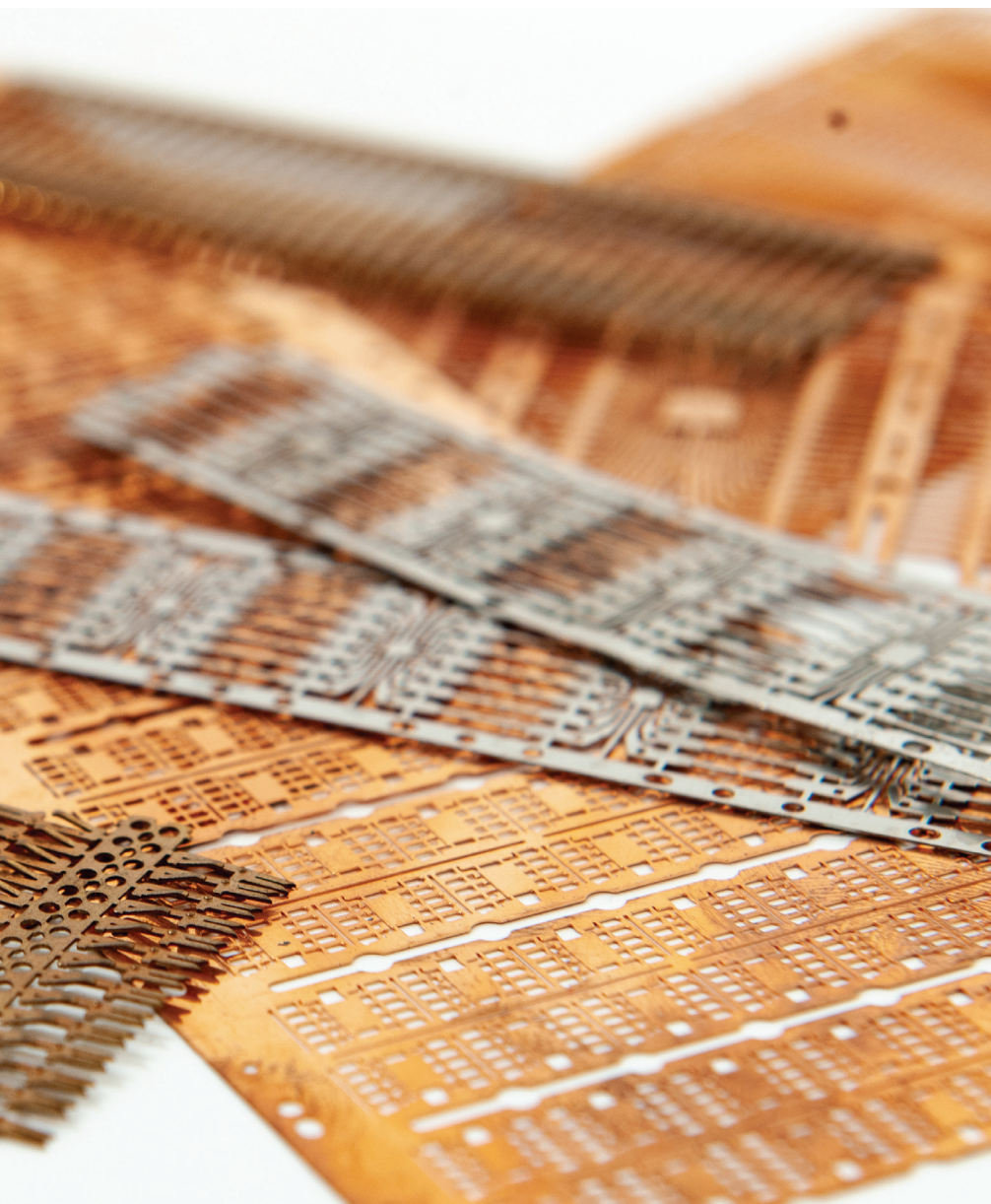

3 Vamco 送り装置 SR シリーズを搭載することでプレスとの一体制御を実現、段取り替えを簡素化できます。

4 ナックルリンクモーションによる決め押し効果と、下死点付近のスライド速度の緩和で、金型寿命並びに品質の向上に貢献します。

5 熱変位を機械的に相殺する構造で、シンプルな機構を実現しています。

標準装備

水平対向ナックルリンク機構

ANEX シリーズのナックルリンク機構は、熱変位を相殺し、下死点繰返し精度への影響を最小化します。また、高剛性を実現し、金型寿命向上、騒音・振動を低減します。

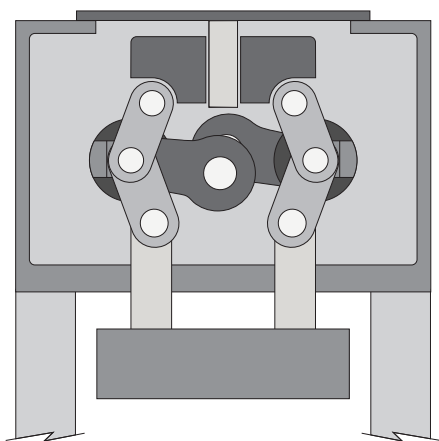

高精度スライドガイド

スライドガイドに8面支持のニードルコロガイドを採用。競合他社のポストガイドと異なり、ニードルコロガイドは大荷重に耐え、受圧面積が大きいいため偏荷重に対しても強い構造となっています。また、このガイド方式はメンテナンス時の時間・コストを低く抑えられます。

リンクスライドモーション

下死点付近の速度が緩やかで滞留時間が長い為、製品の仕上がりが良く、ブレークスルー時の衝撃が緩和されることでプレスと金型の寿命を向上します。従来のクランクプレスと比較した場合、ANEXシリーズは金型の再研磨までのスパンが25%以上改善します。

スライドモーション

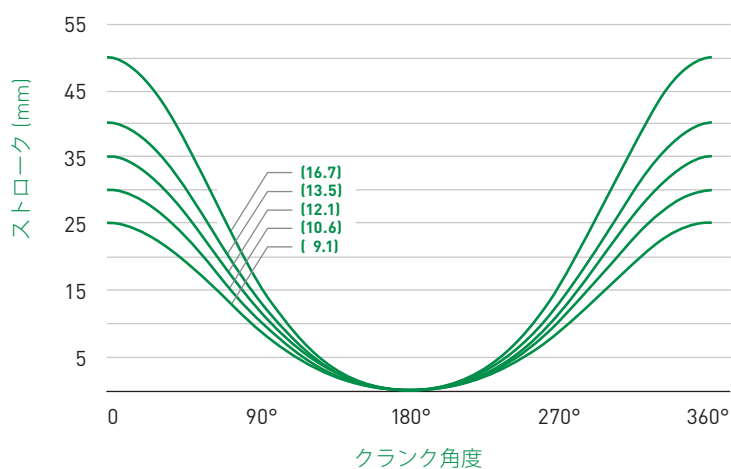

8面支持のニードルコロガイド

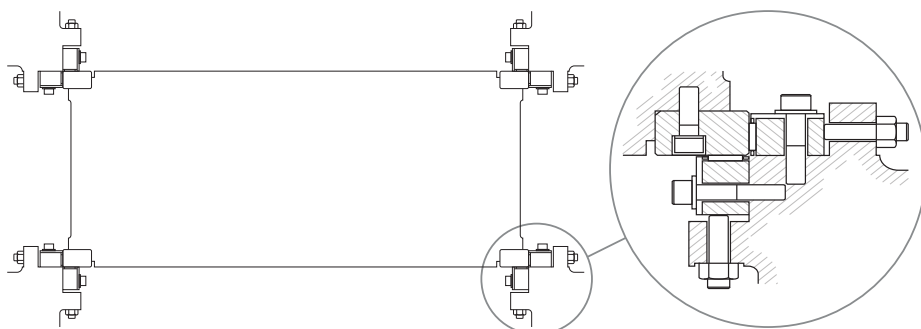

完全バランス構造

ANEX シリーズのナックルリンク機構はスライド上型の重量と等しいバランスを備えており、上下方向・左右方向ともに慣性力を相殺します。この完全バランス構造により振動を最小限に抑えられます。

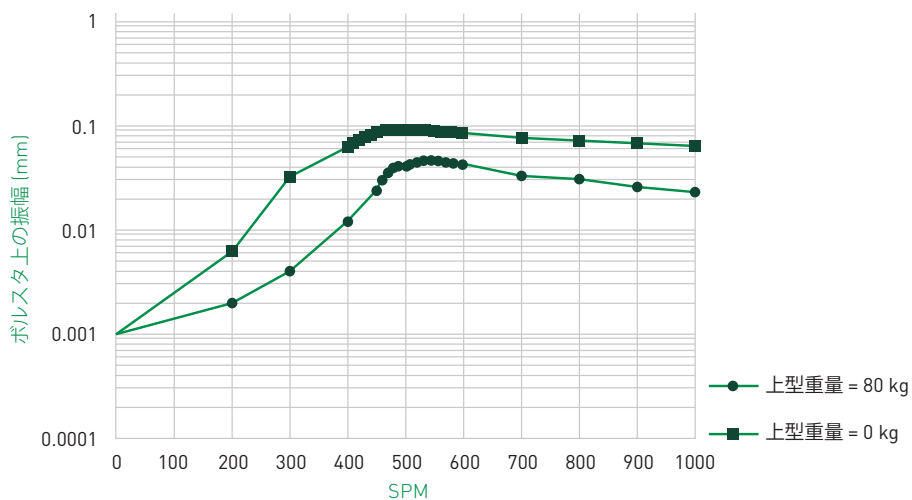

下死点変位の極小化

極めてシンプルな ANEX シリーズのナックルリンク機構は、大きな径のピンと高強度のリンクによって構成され高い剛性を備えています。この高剛性と精密な軸受により優れた下死点繰返し精度を有しています。

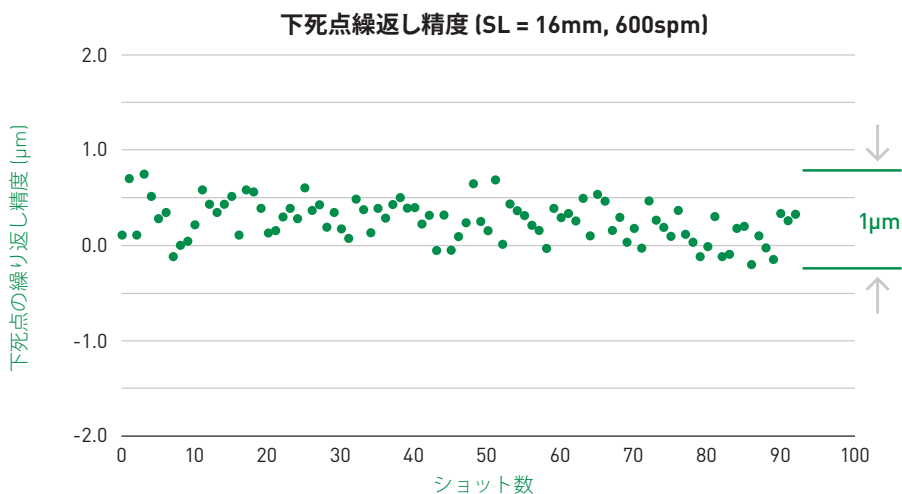

熱変位相殺

従来のクランクプレスは、運転時の発熱による熱膨張が累積し、下死点は大きく変動しますが、ANEX のリンク機構は、熱膨張を相殺する設計となっており、長時間の運転においても、下死点の変動は極めて小さくなります。

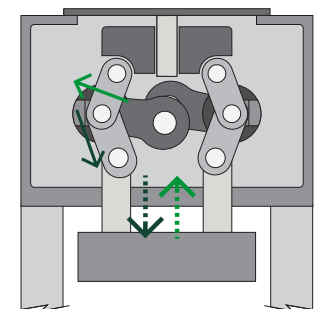
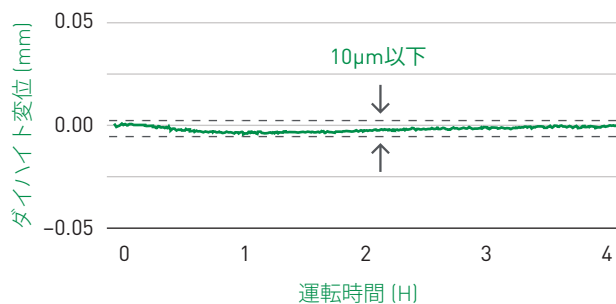

標準装備

ねずみ鉄(FC250~FC300)フレーム構造

この材質は圧縮強度・振動収束性に優れており、金型寿命と製品精度を向上させます。鋼と比べた場合、鉄の振動収束性は 2.5 から 4.5 倍優れています。ANEX はベッド・クラウン・コラムを 全て 鋳鉄製にして、高速稼働時や打ち抜き時の振動・騒音を軽減しています。

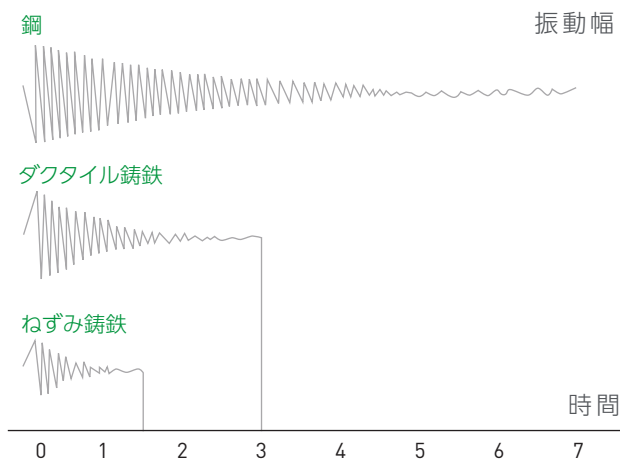

エアフリクション式クラッチブレーキユニット

クラッチは空圧式、ブレーキはばね式で駆動します。フルブレーキ状態からクラッチ連結までは約1.6mmで、どんな回転域でも即応・精密制御を実現。金型寿命と生産効率を向上します。クラッチ板は板バネで支持されており、運転中のバックラッシュはありません。

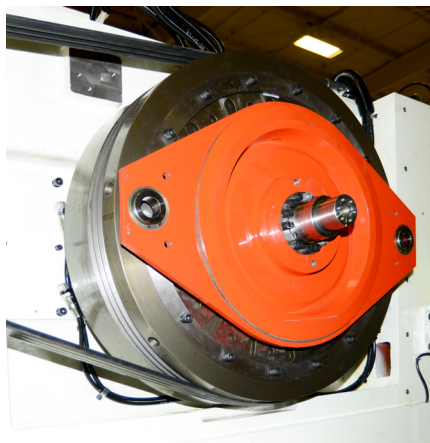

自動スライド調整

ANEXのプレスのスライド調整はサーボ駆動です。ダイハイトがプレス操作ディスプレイに表示されます。位置決め精度は0.01mm以下です。

騒音低減

低騒音はキョーリ ANEXシリーズ のナックルリンク機構ならではの特長です。強力なショック吸収機構が高周波ノイズの低減を可能にします。

オイルヒータ/クーラ

下死点繰返し精度を確保するため、プレス使用開始前にオイルを循環させ、プレスを温める設定が可能です。またプレスの運転開始後、オイルを冷却し、適切な温度に保ちプレス機としての温度変化を最小に抑えています。温度はプレスの速度に応じて、自動に制御されます。

連続潤滑

ANEX シリーズは加圧潤滑オイル方式を採用し、安定した動作を保证するため、途切れることなく動作部の潤滑を行っています。

メインモータ

ANEX のインバータ式メインモータは無段変速の為、思い通りの制御が可能。どの速度でも高い性能を発揮します。

安全扉

プレスの前後に安全扉を装備。前面はエア上下式、後面は観音開き式に変更も可能です。

微寸動

ANEX シリーズでは、金型据付やトラブルシューティングに便利な、正逆転可能な微寸動機能が備わっています。

クイックオープンリターン機能

金型確認、清掃時にダイハイト自動オープン、完了時には元のダイハイトに自動リターンする機能が備わっています。

防振装置

ANEX シリーズでは、防振装置兼レベルマウントが標準装備されています。

標準装備

- 材料末端センサ
- エアコンセント
- 作業灯

オプション装備

オプション

- カス上がり検出器 (4チャンネル)
- DC 電磁弁付きエアエジェクタ
- 材料押えシリンダ
- ダイクラランプ (上下)
- ダイリフタ (前面 2 個、後面 2 個)
- ダイテーブル

ニデックヴァムコ送り装置SRシリーズとの制御統合 (オプション)

プレス加工の最も過酷な振動に耐え、安定した性能を発揮するように設計された SR シリーズは、プレス機に直接取り付けて、電子カムでクランクシャフトと連携させることにより、最高の送り性能を保証いたします。

- 2軸サーボ送り装置 (送りロール & パイロットリリース)
- 電子カム
- 完全プログラム式フィード&リリース設定
- 上下送りロール駆動
- 耐久性鋳造フレーム構造
- 先進モニタリング診断
- プッシュ / プル設定と性能をさらに強化した DHS (3軸) タイプも利用可能



	SR-150	SR-250
最大材料幅	150 mm	250 mm
最大材料厚	2.0 mm	3.0 mm
標準送りロール幅	25 mm	50 mm
最大送りロール幅	50 mm	150 mm
最高回転数	1500/min	1200/min

制御オプション

キョーリ・三菱製制御

- 実績ある堅牢な制御システム
- 10.4 インチ SVGA タッチパネル
- ニデックヴァムコ SR シリーズ送り装置と完全統合
- スピードメータ
- 電子式トータルカウンタ、プリセットカウンタ (9桁)
- ダイハイト表示計
- 金型データ登録
- 定期メンテナンス通知
- 異常履歴
- オイルヒータ/クーラの自動制御
- UL 規格対応
- CE 対応
- 別置き式操作盤

キョーリ・シーメンス制御

- 欧州顧客からの要望に応えるCE 対応
- 安定の三菱プラットフォームの基本性能を装備
- 12.1" インチSVGA タッチパネル
- ニデックヴァムコSR シリーズ送り装置と完全統合
- スピードメータ
- 電子式トータルカウンタ、プリセットカウンタ (9桁)
- ダイハイト表示計
- 金型データ登録
- 定期メンテナンス通知
- 異常履歴
- オイルヒータ/クーラの自動制御
- 別置き式の制御ボックス・操作盤
- 金型コントローラと加工油信号の相接続
- リモートメンテナンス

NPA・シーメンス 欧州プレス制御

- 最新かつ高性能のプレス制御を実現
- 欧州での仕様決めを現地にて直接サポート
- 高速イーサネット対応15インチタッチIPC
- Profinet 経由で周辺機器を一括管理
- Profinet によるシーメンス組込式一括管理
- ニデックヴァムコ SR シリーズ送り装置と完全統合
- トータルカウンタと 8 ケタのプリセットカウンタ
- 組込式 8 チャンネル電子制御金型保護
- 組込式 4 チャンネルプレス加圧力モニタリング
- ダイハイト調整計
- 定期メンテナンス通知
- 不具合履歴
- オイルヒータ/クーラの自動制御
- 別置き式の制御ボックス・操作盤
- 金型コントローラと加工油信号の相互接続
- リモートメンテナンス



仕様

		ANEX-15H	ANEX-30II	ANEX-40II	ANEX-40II W
加圧能力	kN	150	300	400	400
ストローク長さ	mm	10	20/25/32	20/25/30/32	20/25/32/40
ストローク数	SPM	200-1800 (2000)	200-1200/1050/900	180- 1000/900/850/850	180- 850/800/700/700
ダイハイト	mm	220	240	240	240/240/240/235
スライド調整量	mm	30	40	50	50/50/50/45
スライド寸法	mm	500 x 260	600 x 300	750 x 340	950 x 450
ボルスタ寸法	mm	500 x 360	600 x 400	750 x 500	950 x 600
ボルスタ厚み	mm	80	90	120	120
ベッドオープニング	mm	350 x 50	400 x 100	560 x 120	790 x 120
ボルスタオープニング	mm	250 x 40	350 x 60	500 x 100	700 x 100
メインモータ	kw	15	11	15	18.5
最大上型重量	kg	60	80	105 / 105-155	150 / 150-180

ANEX-60II	ANEX-60II W	ANEX-80II	ANEX-80 W	ANEX-125	ANEX-150
600	600	800	800	1250	1500
20/25/32	25/32/40/45/50	20/25/32/36	25/32	25/36	25/36
100-750/750/650	100-700/600/450/400/350	120-700/600/550/500	120-500/450	100-400/350	100-400/250
300	340/340/335/325/320	320	320	350	350
80	80/80/75/65/60	80	80	80	80
1030 x 500	1280 x 500	1080 x 580	1380 x 580	1480 x 600	1480 x 600
1100 x 600	1350 x 600	1200 x 800	1500 x 800	1600 x 900	1600 x 900
140	140	160	160	180	180
840 x 120	1050 x 120	900 x 160	1200 x 160	1300 x 160	1300 x 160
780 x 80	1000 x 80	860 x 120	1160 x 120	1260 x 120	1260 x 120
22	22	30	30	37	37
450	500	500	500	600	900

外観図

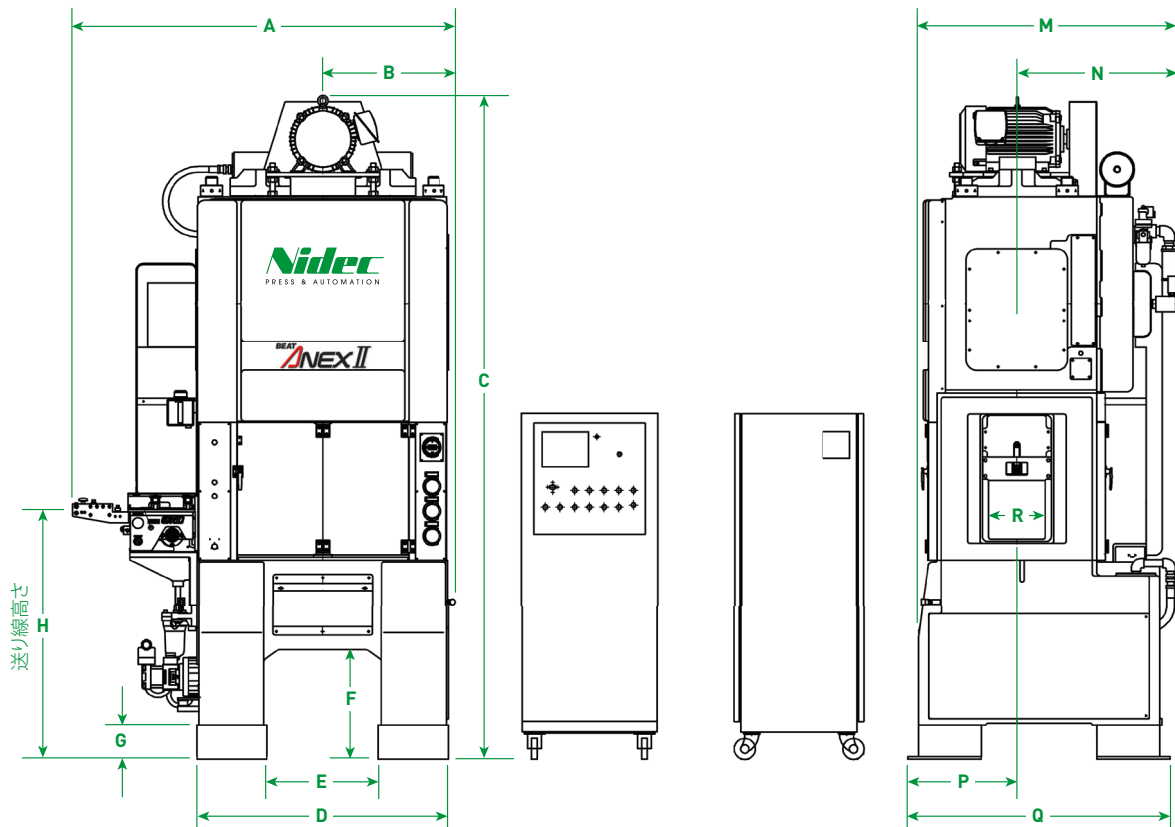

	ANEX-15H	ANEX-30II	ANEX-40II	ANEX-40II W	ANEX-60II
A	1510 mm	1780 mm	1850 mm	2050 mm	2840 mm
B	570 mm	610 mm	645 mm	745 mm	1420 mm
C	2820 mm	3075 mm	3180 mm	3185 mm	3080 mm
D	990 mm	1160 mm	1200 mm	1530 mm	1900 mm
E	420 mm	520 mm	530 mm	521 mm	900 mm
F	554 mm	530 mm	521 mm	521 mm	550 mm
G	164 mm	160 mm	161 mm	161 mm	150 mm
H	1074±20 mm	1120±20 mm	1191±20 mm	1191±20 mm	1240±20 mm
M	1240 mm	1315 mm	1300 mm	1330 mm	1490 mm
N	720 mm	780 mm	830 mm	830 mm	945 mm
P	450 mm	535 mm	520 mm	530 mm	705 mm
Q	1060 mm	1210 mm	1250 mm	1270 mm	1540 mm
R	140 mm	160 mm	200 mm	200 mm	230 mm

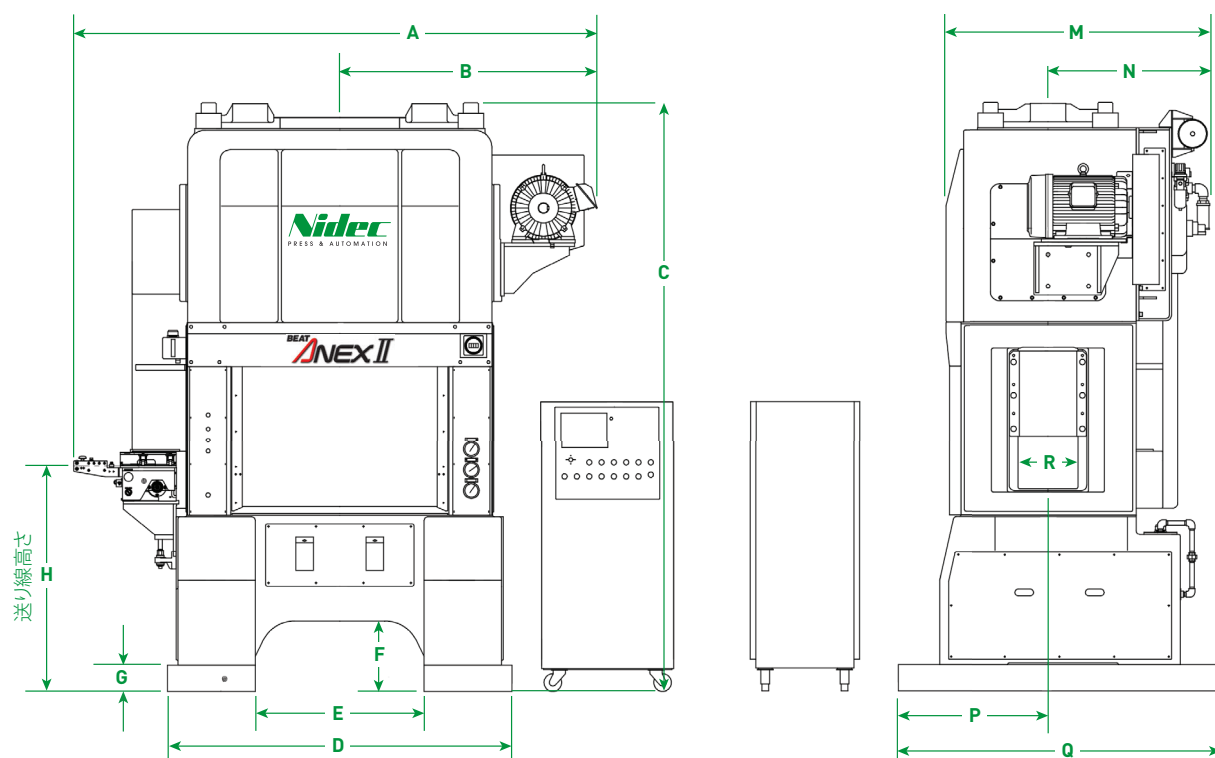

	ANEX-60II W	ANEX-80II	ANEX-80 W	ANEX-125	ANEX-150
A	3090 mm	3000 mm	3280 mm	3520 mm	3520 mm
B	1545 mm	1470 mm	1620 mm	1670 mm	1670 mm
C	3170 mm	3380 mm	3380 mm	4070 mm	4230 mm
D	2150 mm	1960 mm	2260 mm	2580 mm	2880 mm
E	1150 mm	960 mm	1260 mm	1320 mm	1320 mm
F	550 mm	400 mm	400 mm	515 mm	520 mm
G	150 mm	150 mm	150 mm	200 mm	205 mm
H	1240±20 mm	1280±20 mm	1280±20 mm	1630±20 mm	1635±20 mm
M	1490 mm	1555 mm	1560 mm	1730 mm	1730 mm
N	945 mm	970 mm	970 mm	1050 mm	1050 mm
P	705 mm	855 mm	820 mm	825 mm	935 mm
Q	1540 mm	1840 mm	1840 mm	1780 mm	2000 mm
R	230 mm	280 mm	280 mm	360 mm	360 mm



一つのブランド: 限り無いリソース

Nidec Press & Automation は、6大陸、90か国以上で事業を展開するフルサービスのプレスルームプロバイダーです。お客様のニーズに確実に対応するため、多彩で高性能なプレスルームの製品群、サービス、テクノロジーを取り揃えておりますので、ただ1つの窓口にて全てご安心してお任せいただけます。

お客様のオペレーションを実現・最大化し、お客様の求めるゴールの更なる先までのお手伝いをさせていただきます。お客様の成功が Nidec Press & Automation の目標であり、それに向かって金属加工業界の厳しいニーズを満たすソリューションを設計しています。

当社をお選びいただくことは、当社のソリューションを支える優れた人材や、各地域でお客様のチームメンバーの一員としてサポートさせて頂くリソースを、全世界でいつでもご利用いただけることを意味します。

**当社のお客様への約束は至ってシンプルです。
いつでもどこでも、お客様のビジネスがある所に共に参ります**



装置

ターンキーシステム
独立したコンポーネント
システム / 技術アップグレード
i4.0 ソフトウェアアップグレード
統合制御

金属加工プレスの アプリケーション

メカ
サーボ
トランスファー
高速 & 電気
電気自動車 (EV)
ラミネーション
製罐カップリング
製罐終端処理
製罐シェル
ギャップ / Dフレーム

オートメーション

プレス管理 / ロボティクス
統合トランスファース
テム
高速サーボ送り装置
高速グリッパ送り装置
堅牢な材料供給ライン

グローバルサービス ネットワーク

フィールドサービス
緊急対応
技術サービス及びサポート
交換部品
装置及びコンポーネントリマニュファクチャリング
技術トレーニング



一つのブランド：限り無いリソース

お客様がお求めになっている、Nidec Press & Automation の製品、
サービス、テクノロジーがお届けする全ての
効率化の入り口はただ1つ

nidecpa.com